

KLTI9L4X

Famiglia	Cappa
Tipologia	Decorativa isola
Design	Piatta a T
Filtraggio	A espulsione
Controllo elettronico	Sì
Materiale	Inox + Vetro
Tipo Inox	Satinato
Codice EAN	8017709312268
Larghezza cappa	90 cm







Estetica

Estetica	Universale	Tipo vetro	Nero
Colore	Acciaio Inox e Vetro	Logo	Serigrafato
Finitura	Satinato		

Comandi

Regolazione comandi	Touch control back-lighted White	Colore led	Bianco
---------------------	-------------------------------------	------------	--------

Programmi / Funzioni

N° velocità	3
Velocità intensiva	
Funzione ricambio aria 24 h	
Opzioni di programmazione tempo	
Auto-Vent 2.0	

Caratteristiche Tecniche

					N° di luci	2	N° di filtri	3
					Tipo di Luce	LED	Filtri antigrasso	Alluminio
					Potenza luce	7.4 W		

Intensità luce regolabile	Sì	Indicatore cambio filtri	Sì
Range temperatura di Colore della luce (°K)	2700° - 4000° K	Diametro imbocco motore	150 mm
Capacità massima d'aspirazione in modalità libera (P0)	820 m³/h	Distanza minima istallazione da piano cottura gas	750 mm
Potenza motore	275 W	Distanza minima istallazione da piano cottura elettrico	650 mm
		Valvola di non ritorno	Sì

	Capacità d'aspirazione (IEC 61591) [m³/h]	Rumorosità (IEC 60704-2-13) [dB(A)]
Velocità 1	214	40
Velocità 2	334	51
Velocità 3	563	64
Velocità Intensiva	741	70

Dotazione Accessori Inclusi

Telecomando	Sì	Riduzione tubo	Sì
-------------	----	----------------	----

Prestazioni / Etichetta Energetica

A	Efficienza di consumo annuale (AEC)	56 kWh/a	Emissione ponderata di potenza acustica alla velocità minima (SPEmin)	39 dB(A)
	Classe di efficienza energetica (EEC)	A	Emissione ponderata di potenza acustica alla velocità massima (SPEmax)	65 dB(A)
	Efficienza fluido dinamica (FDE)	33,1	Emissione ponderata di potenza acustica alla velocità intensiva (SPEboost)	70 dB(A)
	Classe di efficienza fluido dinamica (FDEC)	A	Assorbimento in Off- mode (Po)	0,49 W
	Efficienza di illuminazione (LE)	21,1 lux/W	Indice di efficienza energetica	51,6
	Classe di efficienza di illuminazione (LEC)	B	Portata d'aria misurata nella condizione di massima efficienza (Qbep)	384 m³/h
	Efficienza di filtraggio grassi (GFE)	73,2 %	Pressione d'aria misurata nella condizione di massima efficienza (Pbep)	482 Pa
	Classe di efficienza filtraggio grassi (GFEC)	D		
	Portata d'aria alla velocità minima (Qmin)	214 m³/h		
	Portata d'aria alla velocità massima (Qmax)	563 m³/h		
	Portata d'aria alla velocità intensiva (Qboost)	741 m³/h		

Potenza elettrica assorbita nella condizione di massima efficienza (Wbep)	155 W
Potenza nominale del sistema di illuminazione (WL)	15 W
Illuminazione media del sistema di illuminazione sul piano di cottura (Emiddle)	390 lux
Livello sonoro nella configurazione più elevata (Lwa)	65 dB(A)

Collegamento Elettrico

Dati nominali di collegamento elettrico	293 W	Frequenza	50-60 Hz
Tensione	220-240 V	Lunghezza cavo di alimentazione	1500 mm

Disponibile anche

Altri colori disponibili	Matt Black	Codici altri colori disponibili	KLT19L4MB
--------------------------	------------	---------------------------------	-----------

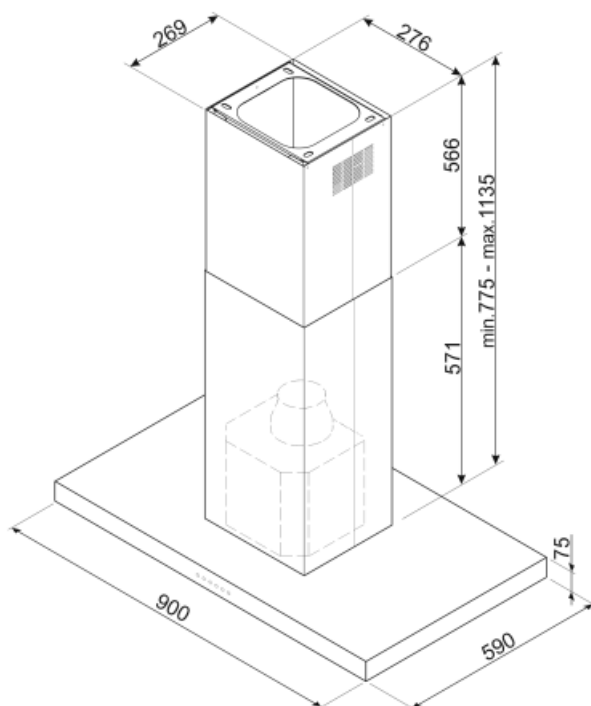

Accessori non inclusi



FLT6











Filtro carboni attivi forma circolare Kit
costituito da due pezzi



KITALLFC

Filtro Carboni attivi universale
Struttura in acciaio inox AISI 304
Possibilità di rigenerazione tramite
lavaggio in lavastoviglie 50° C e
successiva asciugatura in forno a 180°
C per 25 minuti

Glossario simboli

- | | | | |
|--|--|---|---|
|  | <p>Ricambio aria 24 h: La funzione Ricambio aria 24 h crea un ricircolo continuo dell'aria, attivando il motore alla minima velocità con un'aspirazione di 10 min. ogni ora per 24 ore.</p> |  | <p>Filtri antigrasso: I filtri antigrasso depurano l'aria dai grassi della cottura. Sono facilmente smontabili per la loro pulizia periodica.</p> |
|  | <p>Collegamento piano e cappa</p> |  | <p>Spegnimento automatico: L'opzione Spegnimento automatico consente di programmare l'orario di disattivazione della cappa che continuerà a purificare l'aria fino a quando si spegnerà automaticamente.</p> |
|  | <p>Regolazione intensità delle luci (dimming)</p> |  | <p>A: La Classe A degli elettrodomestici Smeg consente contenuti consumi energetici.</p> |
|  | <p>Segnale luminoso: Un segnale luminoso si accende quando occorre sostituire i filtri a carboni attivi.</p> |  | <p>Luce: Le cappe sono dotate di lampade a LED. La luce può essere accesa indipendentemente dalla ventola di aspirazione e consentire, così, di illuminare il piano di lavoro.</p> |
|  | <p>Funzione Turbo: La funzione Turbo permette di azionare la cappa alla massima potenza, per velocizzare l'eliminazione degli odori più persistenti.</p> |  | <p>Possibilità di regolare la temperatura di colore delle luci da bianco caldo a bianco freddo</p> |