

SF68M3VPOGL



Kategoria	60 cm
Rodzina produktów	Piekarnik
Zasilanie	Elektryczne
Rodzaj piekarnika	Elektryczny
Metoda gotowania	Obieg powietrza
Kod EAN	8017709308049



Linia wzornicza

Linia wzornicza	Coloniale	Kolor nadruku	Złoty
Kolor	Kremowy	Serigrafia	Symbole
Design	Płaski	Stylistyka drzwi	Pełne szkło
Wykończenie komponentów	Postarzany mosiądz	Uchwyt	Coloniale
Materiał	Szkło	Kolor uchwyty	Postarzany mosiądz
Rodzaj szkła	Przeźroczyste	Logo	Serigrafia







Sterowanie

Sterowanie	Pokręta	Kolor pokręteł	Mosiądz
Liczba pokręteł	3	Kolor przycisków	Mosiądz
Pokręta	Coloniale		

Programy / Funkcje

Liczba funkcji pieczenia	6
--------------------------	---

Funkcje pieczenia

	Grzałka górna i dolna		Grzałka górna i dolna + obieg powietrza		ECO
	Grill		Grill + obieg powietrza		Grzałka dolna + obieg powietrza

Opcje

Ustawienia czasu	Automatyczne wyłączenie po zakończeniu gotowania	Timer	1
Minutnik	Tak		

Specyfikacja techniczna



Minimalna temperatura	50 °C	Otwieranie drzwi	Standardowe
Maksymalna temperatura	250 °C	Rodzaj drzwi	Hartowane szkło w drzwiach
Liczba poziomów pieczenia	5	Łatwy demontaż drzwi wewnętrzna powierzchnia drzwi	Tak
Rodzaj poziomów piekarnika	Prowadnice metalowe	Łatwy demontaż wewnętrznej szyby drzwi	Tak
Podwójny wentylator	1	Liczba szyb w drzwiach piekarnika	3
Liczba źródeł oświetlenia	1	Termostat bezpieczeństwa	Tak
Rodzaj oświetlenia	Halogenowe	System chłodzący	Statyczny
Możliwość wymiany źródła światła	Tak	Rodzaj chłodzenia	Pojedynczy
Moc oświetlenia	40 W	Wymiary netto wnętrza komory (hxwxd)	360x460x425 mm
Moc dolnej grzałki	1200 W	Ustawienia temperatury	Elektromechaniczna
Moc górnej grzałki	1000 W	Materiał wewnętrznej komory	Emalia Ever Clean
Moc grzałki grilla	1700 W		
Moc dużego grilla	2700 W		

Wydajność / Etykieta energetyczna



Klasa efektywności energetycznej	A	Zużycie energii przy standardowym obciążeniu w trybie z włączonym wentylatorem - piekarnik główny	2.88 MJ
Pojemność netto komory	70 l	Zużycie energii przy standardowym obciążeniu w trybie z włączonym wentylatorem - piekarnik główny	0.80 kWh
Zużycie energii na cykl w trybie tradycyjnym - piekarnik główny	1.15 kWh	Liczba komór	1
Zużycie energii przy standardowym obciążeniu w trybie tradycyjnym - piekarnik główny	4.14 MJ	Wskaźnik efektywności energetycznej dla komory (EELcavity)	95,2 %

Akcesoria standardowe

Ruszt z blokadą	1	Głęboka blacha emaliowana (40 mm)	1
-----------------	---	-----------------------------------	---

Podłączenie elektryczne

Napięcie	220-240 V	Częstotliwość (Hz)	50 Hz
Natężenie prądu	13 A	Długość przewodu zasilającego (cm)	120 cm
Moc przyłączeniowa (W)	3000 W		

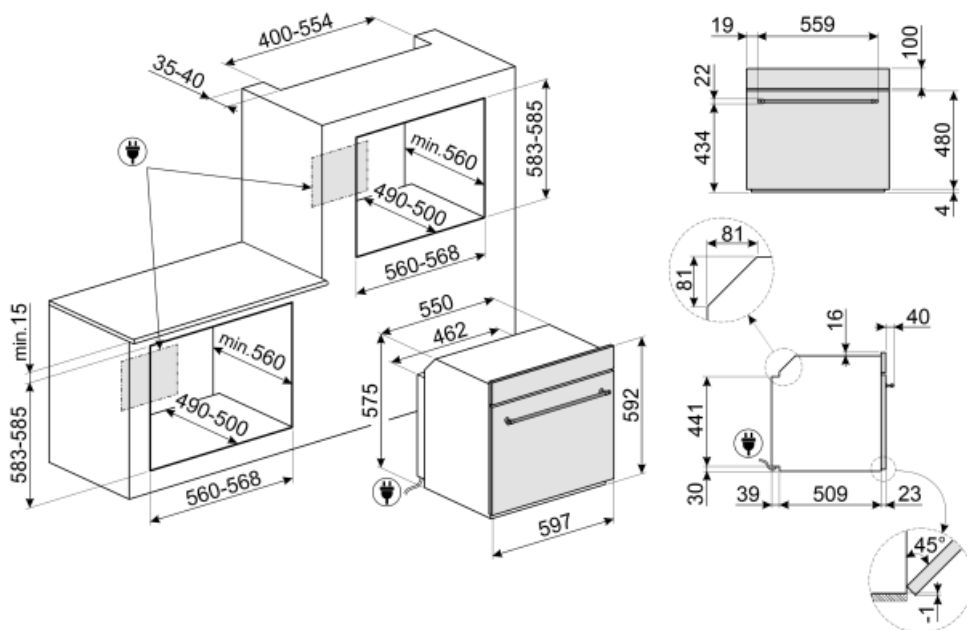

Not included accessories



PR3845X

Listwa maskująca mebel do instalacji urządzeń w kolumnie, stal nierdzewna. Powierzchnia zapobiegająca powstawaniu odcisków palców.



PRTX

Okrągły kamień do pizzy z uchwytami. Średnica (Ø) 35 cm. Nie nadaje się do kuchenek mikrofalowych. Nadaje się do kuchenek gazowych, do umieszczenia na ruszcie.



BN620-1

Emaliowana blacha pasująca do piekarników 45cm i 60cm. Głębokość: 20 mm. Idealna do szerokiej gamy wypieków na słodko i słono.



GT1P-2

Prowadnice teleskopowe z częściowym wysuwem (1 poziom) odpowiednie dla piekarników z metalowymi drabinkami bocznymi. Długość: 355,5 mm, wysuw: 285 mm. Materiał: Stal nierdzewna AISI 304, polerowana



PALPZ

















Łopata do pizzy ze składaną rączką. Wymiary (SxG): 31,5x32,5 cm. Łatwa i wygodna w użyciu i przechowywaniu. Idealna do serwowania pizzy, chleba i wyśmienitych ciast w bezpieczny i profesjonalny sposób.



BN640

Emaliowana taca pasująca do piekarników 45cm i 60cm. Głębokość: 40 mm. Idealna do gotowania i pieczenia mięsa i ryb w sosach. Idealna również do eksperymentowania z lżejszymi i bardziej chrupiącymi dodatkami do dań.

Symbols glossary (TT)

	Obwodowy system chłodzący		Liczba szyb w drzwiach: 3 szyby
	Elektryczny		A: Klasa efektywności energetycznej, mierzona od A+++ do G, w zależności od rodziny produktów.
	Emalia Ever Clean: Emalia Ever Clean nakładana jest elektrostatycznie, narożnik do narożnika i krawędź do krawędzi, co zapobiega powstawaniu rys i pęknięć z upływem czasu. Jest to szczególna emalia pirolityczna, oporna na działanie kwasów, która oprócz przyjemnego blasku, dzięki mniejszej porowatości, sprzyja łatwiejszemu czyszczeniu ścian piekarnika. Jest ona wypalana w temperaturze ponad 850°C i powoli polimeryzowana w naukowo ustalonym tempie, aby zapewnić jednolitą głębokość i wytrzymałość. Emalia Ever Clean tworzy nienaganne wykończenie zarówno wewnątrz piekarnika, jak i na blachach, sprawiając, że powierzchnie piekarnika są niezwykle łatwe w utrzymaniu przez długi czas, ponieważ ogranicza przywieranie tłuszczu podczas gotowania.		Obieg powietrza + grzałka dolna
	Obieg powietrza + grzałka górna i dolna		Grzałka górna i dolna
	Eco		Grill
	Grill z obiegiem powietrza: bardzo intensywne ciepło pochodzące tylko z góry z podwójnego elementu grzewczego. Wentylator jest aktywny. Umożliwia optymalne grillowanie najgrubszych mięs. Idealny do dużych kawałków mięsa.		W pełni szklana wewnętrzna powierzchnia drzwi. Rozwiązanie to pozwala utrzymać wewnętrzną część drzwi piekarnika w idealnej czystości.
	Demontowalne wewnętrzne szkło drzwi: Łatwy demontaż wewnętrznego szkła drzwi znacznie ułatwia utrzymanie urządzenia w czystości.		Światła boczne: Dwa przeciwległe światła boczne zwiększają widoczność wewnątrz piekarnika.
	Komora piekarnika posiada pięć poziomów.		Pojemność 70 l