

# SOP6102S2PB3



<b>Categoria</b>	60 cm
<b>Famiglia</b>	Forno
<b>Alimentazione</b>	Elettrico
<b>Fonte di calore</b>	Elettrico
<b>Metodo di Cottura</b>	Vapore Combinato
<b>Piattaforma Galileo</b>	Pyro steam
<b>Sistema di pulizia</b>	Pirolitico
<b>Codice EAN</b>	8017709327736



## Estetica

<b>Estetica</b>	Linea	<b>Colore serigrafia</b>	Grigio
<b>Colore</b>	Nero	<b>Tipo serigrafia</b>	Simboli
<b>Finitura</b>	Lucido	<b>Porta</b>	Tuttovetro
<b>Design</b>	Piatto	<b>Maniglia</b>	Linea minimal
<b>Materiale</b>	Vetro	<b>Colore maniglia</b>	Nero
<b>Tipo vetro</b>	Clear1	<b>Logo</b>	Serigrafato

## Comandi











<b>Nome display</b>	EvoScreen	<b>Regolazione comandi</b>	Full touch
<b>Tecnologia display</b>	LCD		

## Programmi / Funzioni

**N° funzioni di cottura** 12

**Funzioni cottura tradizionali**

 Statico	 Ventilato	 Termo-ventilato
 Turbo	 Eco	 Grill largo
 Base	 Pizza	



Resistenza suola - Potenza	1200 W	Riduzione Velocità Sistema di Raffreddamento	Sì
Resistenza grill - Potenza	1750 W	Blocco Porta in Pirolisi	Sì
Resistenza circolare - Potenza	2000 W	Intervallo vapore	20 - 40%
Interruzione resistenze all'apertura della porta	Sì	Dimensioni utili interno cavità (hxlxp)	353x470x401 mm
Apertura porta	A ribalta	Regolazione della temperatura	Elettronica
Porta	Fredda	Materiale della cavità	Smalto Ever Clean
Porta smontabile	Sì	Carico acqua	cassetto, manuale
		Capacità serbatoio	0,8 l

## Prestazioni / Etichetta Energetica



Classe di efficienza energetica	A+	Consumo di energia per ciclo in convezione forzata	2.45 MJ
Volume netto della cavità	68 l	Consumo di energia per ciclo in convezione forzata	0.68 kWh
Consumo di energia per ciclo in convezione naturale	1.09 kWh	Numero di cavità	1
Consumo di energia per ciclo in convezione naturale	3.92 MJ	Indice di efficienza energetica	81 %

## Dotazione Accessori Inclusi



Griglia con stop	1	Griglia inserto bacinella	1
Bacinella smaltata (20 mm)	1	Sonda di temperatura	Sì, a un punto
Bacinella smaltata (50mm)	1		

## Collegamento Elettrico

Tensione	220-240 V	Frequenza	50/60 Hz
Corrente	13 A	Lunghezza cavo di alimentazione	115 cm
Dati nominali di collegamento elettrico	3000 W		

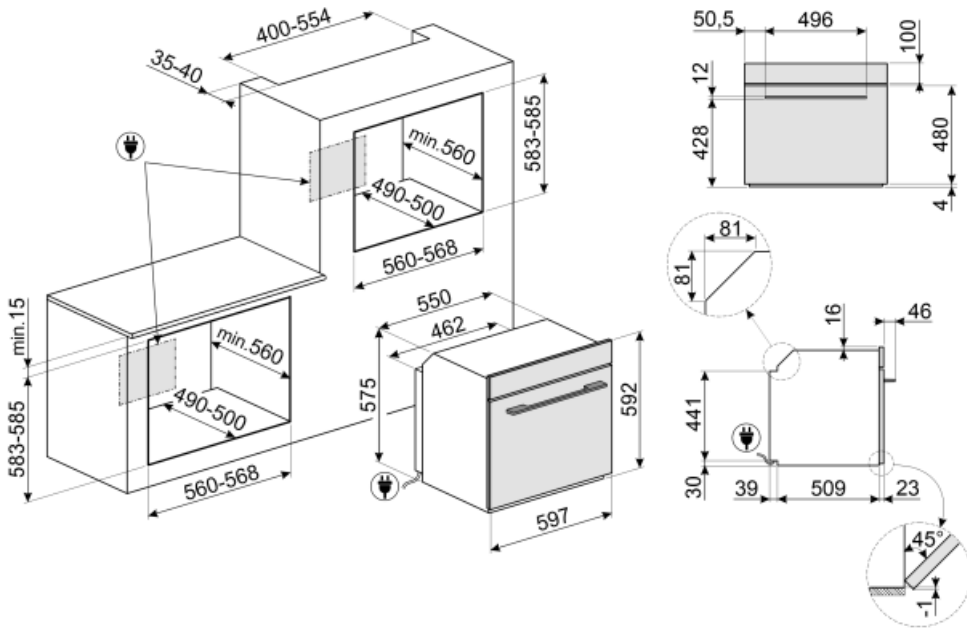

## Accessori non inclusi

### AIRFRY

Cestello per frittura ad aria AIRFRY. Ideale per ricreare in forno l'effetto della frittura tradizionale con la metà delle calorie e dei grassi. Permette di cuocere in modo veloce e semplice pietanze come patatine, verdure e pesce, garantendo una perfetta doratura e croccantezza.



### SFLK1

Blocco sicurezza



### ET50

Bacinella smaltata adatta per forni da 45cm e 60cm. Profondità 50 mm. Perfetta per cotture di secondi piatti, come arrostiti e pesce, assicurando gustosi sughi di cottura. Ideale anche per sperimentare contorni più leggeri e croccanti



### ET20

Bacinella smaltata adatta per forni da 45cm e 60cm. Profondità 20 mm. Ideale per coloro che amano cucinare secondi piatti e dolci sfiziosi ottenendo i massimi risultati in termini di cottura e gusto.



### STONE

Pietra refrattaria rettangolare Ideale per coloro che desiderano ottenere una pizza con la stessa fragranza e croccantezza tipica di un forno a legna. Utilizzabile anche per la cottura di pane, focacce e altre ricette come pesce al cartoccio o biscotti. Dimensioni: L42 x H1,8 x P37,5 cm.



### GTP2

Guide telescopiche ad estrazione parziale su un livello per forni tradizionali. Realizzate in acciaio, garantiscono stabilità e agevolano l'estrazione delle teglie.



### PR3845X

Acciaio inox antimpronta. Accessorio utilizzato per coprire la sezione di mobile in caso di installazione a colonna di due o più forni.



### GTT2

Guide telescopiche ad estrazione totale su un livello per forni tradizionali. Realizzate in acciaio, garantiscono stabilità e agevolano l'estrazione delle teglie.



### BBQ

Piastra double face BBQ, adatta per ricreare in forno succulenti e croccanti piatti con il tipico gusto della cottura alla griglia o alla piastra. Il lato rigato è particolarmente indicato per carne e formaggi. Il lato liscio per pesce, crostacei e verdure.



### PALPZ

Paletta pizza con manico ripiegabile. Dimensioni L31,5 x H32,5 cm. Facile e comoda da utilizzare e da riporre. Perfetta per infornare e servire pizza, pane e pasticceria salata in modo sicuro e professionale. Utile anche per il controllo della cottura.



## Glossario simboli

A\*

A+: Gli elettrodomestici Smeg consentono un notevole risparmio energetico ascrivibile in Classe A, A+, A++ e A+++, per ridurre i consumi, pur mantenendo la massima efficienza, e garantire il rispetto per l'ambiente.



Forni combinati con il vapore: Il sistema di cottura a vapore cuoce molto più dolcemente e velocemente qualsiasi tipo di alimento. Variazioni di temperatura e livello di vapore permettono di raggiungere il risultato gastronomico desiderato. L'aggiunta di vapore permette l'utilizzo di meno grassi a favore di una cucina più sana e genuina, inoltre minimizza la perdita di peso e volume degli alimenti durante la cottura. La cottura con vapore è particolarmente indicata per la cottura delle carni: oltre a renderle morbidissime, ne mantiene la lucentezza e le rende più succulente. Suggestiva anche per la cottura di impasti lievitati e di panificati: l'umidità infatti dà modo all'impasto di crescere e svilupparsi in cottura prima di creare la crosta esterna. Ne risulta un impasto più leggero e digeribile, riconoscibile dall'alveolatura più grossa. È indicata inoltre per scongelare velocemente, per riscaldare i cibi senza indurirli o seccarli e per dissalare naturalmente gli alimenti sotto sale.



Scongelamento a tempo: Funzione di scongelamento manuale. Al termine della durata impostata la funzione si interrompe.



Porta quadruplo vetro: Nei modelli top di gamma, la porta del forno prevede quattro vetri che contribuiscono a mantenere l'esterno del forno a temperatura ambiente durante la cottura, garantendo la massima sicurezza. I tre vetri interni termoriflettenti impediscono la dispersione del calore per una maggiore efficienza.



Blocco comandi: L'opzione blocco comandi, presente su diverse tipologie di prodotti, permette di bloccare tutte le funzioni e i programmi impostati, nonché i comandi, per una totale sicurezza soprattutto in presenza di bambini.



Raffreddamento tangenziale: Questo innovativo sistema di raffreddamento permette di avere una porta a temperatura controllata durante la cottura. Oltre ai vantaggi offerti in termini di sicurezza, il sistema permette di proteggere i mobili in cui il forno è inserito, evitandone il surriscaldamento.



Decalcificazione: : La funzione Decalcificazione è indispensabile per rimuovere eccessive incrostazioni di calcare nel serbatoio e permettere il perfetto funzionamento del prodotto. La necessità di effettuare questa operazione viene segnalata dal prodotto stesso.



Disattivazione automatica illuminazione: Per un maggior risparmio energetico l'illuminazione si disattiva automaticamente dopo un minuto dall'inizio della cottura. L'opzione può essere disabilitata tramite il menù impostazioni. In questo caso la luce rimarrà accesa per tutta la durata della cottura.



Elettrico



**Smalto Ever Clean:** lo smalto Ever Clean viene applicato elettrostaticamente, da angolo ad angolo e da bordo a bordo per evitare crepe o screpolature nel tempo. Si tratta di un particolare smalto pirolitico, resistente agli acidi che, oltre a risultare gradevolmente luminoso, favorisce una maggiore pulizia delle pareti del forno, grazie ad una sua minore porosità. Viene cotto a oltre 850 °C e polimerizzato lentamente a una velocità determinata scientificamente per garantire una profondità e una resistenza uniformi. Lo smalto Ever Clean crea una finitura impeccabile sia sull'interno del forno che sulle teglie, rendendo le superfici del forno incredibilmente facili da mantenere in quanto riduce l'aderenza dei grassi in cottura



**Porta Fresh Touch:** Nei forni con porta Fresh Touch la temperatura esterna rimane inferiore a 50°C, garantendo sicurezza contro scottature e preservando i fianchi dei mobili dal surriscaldamento.



**Ventilato:** Cottura tradizionale intensa ed omogenea, adatta anche a ricette complesse La ventola è attiva e il calore proviene contemporaneamente dal basso e dall'alto La cottura ventilata assicura un risultato più veloce e omogeneo, lasciando i cibi fragranti fuori e più umidi all'interno. Ideale pasta al forno, biscotti, arrosti e crostate.



**Statico:** Cottura tradizionale adatta alla preparazione di una pietanza per volta. La ventola non è attiva e il calore proviene contemporaneamente dal basso e dall'alto La cottura statica è più lenta e delicata, ideale per ottenere pietanze ben cotte e asciutte anche all'interno. Ideale per cuocere arrosti di qualsiasi tipo, carni grasse, pane, torte ripiene.



**Base:** il calore proviene solo dal basso della cavità. La ventola non è attiva. Ideale per torte dolci e salate, crostate e pizze. Studiata per completare la cottura e rendere i cibi più croccanti Questo simbolo nei forni a gas indica il bruciatore a gas.



**Termo-ventilato:** è la funzione perfetta per cuocere tutti i tipi di pietanze in modo più delicato Il calore proviene dalla parte posteriore del forno e si distribuisce in modo rapido e uniforme. La ventola è attiva. E' ideale anche per cuocere su più livelli senza mescolare odori e sapori.



















**ECO:** cottura a basso consumo energetico: questa funzione è particolarmente indicata per la cottura su singolo ripiano a bassi consumi energetici. È consigliata per tutti i tipi di alimenti tranne quelli che possono generare molta umidità (ad esempio le verdure). Per ottenere il massimo risparmio energetico e ridurre i tempi, si raccomanda di infornare gli alimenti senza preriscaldare il vano cottura



**Grill:** Calore molto intenso proveniente solo dall'alto da un doppio elemento riscaldante La ventola non è attiva. Consente di ottenere ottimi risultati di grigliatura e di gratinatura. Utilizzato a fine cottura conferisce una doratura uniforme alle pietanze.



**Funzione pizza:** funzione specifica per la cottura della pizza in teglia. Permette di ottenere una pizza morbida dentro e croccante fuori con il condimento cotto alla perfezione, non secco e non bruciato.

- |  |  |
|--|--|
|  <p><b>Ventilato + Vapore:</b> cottura intensa ed omogenea. La ventola è attiva e il calore proviene contemporaneamente dal basso e dall'alto. L'aggiunta di vapore consente di preservare meglio le proprietà organolettiche degli alimenti e perfeziona la cottura interna dei cibi, che risultano più croccanti e digeribili. Ideale per arrostiti di vitello, anatra arrosto e per la cottura di pesce intero.</p>   |  <p><b>Termo-ventilato + Vapore:</b> l'aggiunta di vapore alla cottura termoventilata consente di preservare meglio le proprietà organolettiche degli alimenti. Il calore proviene dalla parte posteriore del forno e si distribuisce in modo rapido e uniforme. La ventola è attiva. È la funzione perfetta per cuocere tutti i tipi di pietanze in modo più delicato. È ideale anche per cuocere su più livelli senza mescolare odori e sapori. Ideale per la preparazione di arrostiti, pollo e prodotti da forno come dolci lievitati e pane.</p> |
|  <p><b>FUN_STEAM_OTHER_WATER_IN_OUT_72dpi</b></p>  |  <p><b>Turbo:</b> il calore proviene da 3 direzioni: sopra, sotto e dal retro del forno. La ventola attiva. Consente una cottura rapida, anche su più ripiani senza mescolare gli aromi. Ideale per alimenti di grandi volumi o che richiedono cotture intense.</p>   |
|  <p><b>Interno porta tuttovetro:</b> L'interno della porta del forno presenta una superficie completamente liscia e senza viti, che facilita la rimozione dello sporco e rende più pratica la pulizia.</p>   |  <p><b>Vetro interno rimovibile:</b> Il forno ha la porta con il vetro interno rimovibile per agevolare le operazioni di pulizia e avere così un'igiene più profonda.</p>   |
|  <p><b>KEEP WARM</b></p>  |  <p><b>2 lampade alogene:</b> La presenza di 2 lampade alogene disposte asimmetricamente rende ancora più luminoso lo spazio interno, eliminando angoli bui.</p>   |
|  <p><b>PIROLISI - FUNZIONE AUTOMATICA DI PULIZIA:</b> il forno si riscalda ad una temperatura che si avvicina ai 500 °C e carbonizza grasso e residui di cibo in una cenere sottile che può essere facilmente spazzata via con un panno umido. A una temperatura così alta, la porta si blocca automaticamente per sicurezza mentre la temperatura della porta rimane a una temperatura controllata in modo da risultare sicura al tatto. Funzione regolabile dall'utente sulla base del livello di sporco presente nel forno.</p> |  <p><b>Sonda di temperatura:</b> con la sonda di temperatura è possibile cuocere con precisione arrostiti, carré, carne di vari tagli e dimensioni. La sonda, infatti, permette una cottura perfetta degli alimenti grazie al controllo puntuale della temperatura al cuore della pietanza. La temperatura al cuore della vivanda è misurata da un sensore apposito situato all'interno della punta. Quando la temperatura istantanea raggiunge la temperatura obiettivo impostata dall'utente la cottura è terminata.</p>                          |
|  <p><b>il calore proveniente dall'alto</b> consente di far lievitare impasti di qualsiasi tipo, garantendo un risultato ottimale in tempi brevi.</p>   |  <p><b>Pre-riscaldamento rapido:</b> la cottura è preceduta dalla fase di preriscaldamento che permette al vano cottura di raggiungere la temperatura impostata. Questa opzione ne riduce i tempi fino al 50%.</p>  |
|  <p><b>SABBATH:</b> funzione che permette di cuocere gli alimenti rispettando le disposizioni della festa del riposo della religione Ebraica.</p>  |  <p><b>5 livelli di cottura:</b> I forni Smeg prevedono 5 livelli di cottura che consentono di cucinare pietanze differenti contemporaneamente, assicurando una riduzione dei consumi.</p>  |
|  <p><b>Soft Close:</b> La porta del forno è dotata di sistema Soft Close che ne controlla la chiusura, con un movimento dolce e silenzioso, senza necessità di accompagnarla.</p>  |  <p><b>Pulizia serbatoio:</b> Per garantire un funzionamento ottimale dell'apparecchio, si consiglia di effettuare una pulizia del serbatoio circa una volta ogni 2-3 mesi.</p>   |



**Controllo elettronico:** Il controllo elettronico gestisce al meglio le temperature e favorisce l'uniformità del calore, mantenendo costante il valore impostato, con oscillazioni minime di 2-3°C. Questa prerogativa fa sì che persino le ricette più sensibili agli sbalzi di temperatura, come torte, soufflé e sfornati, possano lievitare e cuocere in modo più uniforme.



Indica il volume utile della cavità del forno.



**Sistema di carico acqua manuale:** E' possibile caricare il serbatoio in meno di 40 secondi. Il carico avviene manualmente grazie a un particolare imbuto in dotazione.



**Funzione cottura dedicata per il cestello per frittura ad aria AIRFRY.** Ideale per ricreare in forno l'effetto della frittura tradizionale con la metà delle calorie e dei grassi. Permette di cuocere in modo veloce e semplice pietanze come patatine, verdure e pesce, garantendo una perfetta doratura e croccantezza.



**Comandi Touch Control:** Presenti su alcuni modelli di forni, piani di cottura, cappe e lavastoviglie, attivano la funzione con un semplice tocco.



Display da 4,3 pollici a colori con tecnologia LCD, usabilità con manopole + 5 tasti touch



**Funzione cottura dedicata per la piastra double face BBQ**, adatta per ricreare in forno succulenti e croccanti piatti con il tipico gusto della cottura alla griglia o alla piastra. Il lato rigato è particolarmente identificato per carne e formaggi; il lato liscio per pesce, crostacei e verdure.



**Funzione cottura dedicata per la pietra refrattaria rettangolare PPR2.** Ideale per coloro che desiderano ottenere una pizza con la stessa fragranza e croccantezza tipica di un forno a legna. Utilizzabile anche per la cottura di pane, focacce e altre ricette come pesce al cartoccio o biscotti.